

HALTDALEN FJELLSTYRE

INNKALLING TIL FJELLSTYREMØTE

Det innkalles til fjellstyremøte torsdag 23.06. kl. 19.00

Møtested: nye fjellstyrekontoret (Ålentorget)

Sakliste følger vedlagt.

Varamedlemmer møter ved særskilt innkalling. Medlemmer som er forhindret i å møte må derfor varsle sitt personlige varamedlem snarest mulig slik at vedkommende får anledning til å sette seg inn i saklisten.

Vel møtt.

.....
sekr.

HALTDALEN FJELLSTYRE

SAKLISTE FJELLSTYREMØTE 23.06.21

- | | |
|---------|--|
| 7/2021 | Referatsaker |
| 8/2021 | Årsmelding og årsregnskap driftsåret 2020 |
| 9/2021 | Haltdalen søndre statsallmenning - Søknad om oppsetting av nytt seterhus og utedo i Ledalen – Terje Rognes |
| 10/2021 | Søknad om tillatelse til å legge ut åte og bedrive jakt på smårovvilt og jerv ved fjellstyrebua i Ledalen |

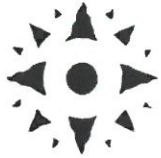

HALTDALEN FJELLSTYRE

M Ø T E B O K

Sak nr. 7/2021 behandlet i fjellstyremøte den **23.06.21**

Arkiv:

Saksbehandler: Geir Morten Granmo

Følgende medlemmer deltok:

Vidar Aune, Olav Tronsaune, Bente Volden, Mari Bollingmo og Arne Inge Sesseng Nordfjell

Forfall:

REFERATSAKER

Forslag til vedtak:

Referatsakene tas til orientering

Vedtak:



HALTDALEN FJELLSTYRE

M Ø T E B O K

Sak nr. 8/2021 behandlet i fjellstyremøte den **23.06.21**

Arkiv: 4.0.

Saksbehandler: Geir Morten Granmo

Følgende medlemmer deltok:

Vidar Aune, Olav Tronsaune, Bente Volden, Mari Bollingmo og Arne Inge Sesseng Nordfjell

Forfall:

Vedlagte dokumenter:

1. Årsmelding driftsåret 2020
2. Årsregnskap driftsåret 2020

ÅRSBERETNING OG REGNSKAP FOR 2020

Årsberetningen er satt opp etter samme mal som tidligere og viser fjellstyrets aktivitet gjennom året.

Regnskapet for Haltdalen fjellstyre viser et underskudd på kr. 7.828,-. Regnskapet er et resultat av etablering av Fjellstyrene i Holtålen SA. Dette medfører at fjellstyrets ordinære inntekter samt Haltdalens andel av utgifter til drift av fjellstyrekontoret føres gjennom regnskapet for Fjellstyrene i Holtålen SA.

Forslag til vedtak:

Haltdalen fjellstyre godkjenner fjellstyrets årsberetning og årsregnskap for 2020.

Behandling i møte:

Vedtak:

.....
Vidar Aune, Styrets leder

.....
Olav Tronsaune, nestleder

.....
Bente Volden, styremedlem

.....
Mari Bollingmo, styremedlem

.....
Arne Inge Sesseng, styremedlem

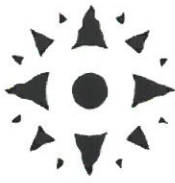

HALTDALEN FJELLSTYRE

HALTDALEN FJELLSTYRE

ÅRSBERETNING 2020

ÅRSBERETNING 2020

Haltdalen fjellstyre har hatt følgende sammensetting i 2020:

Leder *Vidar Aune*, nestleder *Olav Tronsaune* og styremedlemmer *Arne Inge Sesseng Nordfjell*, *Bente Volden* og *Mari Bollingmo*.

Haltdalen fjellstyre har felles administrasjon sammen med Ålen fjellstyre i selskapet Fjellstyrene i Holtålen SA, som er heleid av fjellstyrene. Terje Borgos gikk over i pensjonistenes rekke 1. juli 2020 etter å ha vært ansatt i fjellstyrene siden 1979. Geir Morten Granmo overtok jobben som daglig leder/fjelloppsyn fra 1. juni, mens Marit Skancke Langen ble ansatt som ny saksbehandler/fjelloppsyn fra 1. mai. Skancke Langen valgte imidlertid å si opp sin stilling på senhøsten, og denne stillingen stod derfor ubesatt fra 27. oktober og til 1. juni 2021. I denne perioden har Petter Almås jobbet hos fjellstyrene på timebasis i kombinasjon med studier. Laila Kokkvoll har vært kontormedarbeider hos fjellstyrene i 40 % stilling.

En viktig finansieringskilde for å opprettholde nivået på årsverk er salg av tjenester. Tjenestesalget har dessverre blitt kraftig redusert de siste 2 – 3 årene. Det er flere årsaker til dette:

- Tjenestesalget til kommunal viltforvaltning er redusert fra 0,5 årsverk i 2014 til 53,5 timer i 2020.
- Sekretariatet for Forollhogna villreinområde ble flyttet til Kvikne utmarksråd i 2019.
- 2020 var et rolig år med tanke på rovdyraktivitet. Det medførte lite arbeid for rovviltkontakt og prosjektleder for «Skadefellingssamarbeidet i søndre del av Trøndelag.»
- Koronasituasjonen medførte all kontroll med motorferdsel i utmark ble kansellert. Fjellstyrene i Holtålen hadde en tjenestekjøpsavtale med SNO på inntil kr. 60.000,- eks. mva.

Totalt ble det utført 4.900,5 timer av fjellstyrenes ansatte i 2020. Av dette utgjorde tjenestesalg kun 256 timer. Vi vil framover ha fullt fokus på å øke dette.

Fjellstyrene hadde også i sommeren 2020 2 ungdommer (Astrid Øverhaug Aasen og Toril Bakka Nygård) i sommerjobb som utførte div. utarbeid som klargjøring av fjellstyrenes husværer, fiskekultivering m.m.

Generelle forhold – møter - saksbehandling

2020 ble et spesielt år med tanke på aktiviteter og møtevirksomhet, også i fjellstyrene. Koronarestriksjonene medførte at møtevirksomheten ble betydelig redusert sammenliknet med tidligere år. I løpet av 2020 har Haltdalen fjellstyre hatt 5 fjellstyremøter og behandlet i alt 10 saker. I tillegg kommer møter i Fjellstyrene i Holtålen SA der det har vært 5 møter og behandlet i alt 29 saker. I tillegg kommer en rekke referatsaker uten eget saksnummer.

Haltdalen fjellstyre benyttet Inatur for salg av jakt- og fiskekort i 2020. Fjellstyret er fortsatt medlem i Øvre Gaula Elveierlag. Videre er det sedvanlige åpne møtet om villreinstammen / villreinjakten / kortutdeling arrangert. Videre har fjellstyret arrangert det vanlige orienteringsmøtet om villreinjakten kombinert med utdeling av jaktkort for rein. Dette var første året at begge fjellstyrene hadde felles kortutdeling.

Oppsynsvirksomhet

Oppsynsarbeidet er utført av fjellstyrekontorets to fjelloppsyn. Også i 2020 fikk vi meldinger om personer som drev med aktivitet som krevde oppfølging i de øvre delene av Gaula. Fiske på statsallmenning er regulert av Fjellogen og reaksjoner må ha hjemmel i Fjellogen for å iverksettes.

Tradisjonen tro ble det delt ut kart over fjellstyrets strekninger i Gaula sammen med et eget vedlegg til fiskekortet der gjeldende regelverk (både skrevne og uskrevne regler) ble påpekt. De som solgte fiskekort var pålagt å dele ut dette til samtlige som kjøpte fiskekort, og det er derfor ingen som kan si at dette var de ikke klar over. Gjennom oppsynsarbeidet ble det ikke rapportert om forhold knyttet til statsallmenningene i Haltdalen i 2020.

Haltdalen fjellstyre har sammen med Ålen fjellstyre en hjemmeside som brukes til å dele informasjon. Her legges også møtebøker fra fjellstyremøtene ut. Fjellstyrene har også egen side på facebook og instagram, som brukes til å spre informasjon og for å synliggjøre aktiviteten i fjellstyrene.

Innlandsfiske – kultivering – registrering - kortsalg

I 2020 ble det solgt 58 fiskekort, en nedgang på 6 kort fra foregående år.

Med bakgrunn i liten rapportering fra fiskerne er det vanskelig å bedømme utviklingen på fisken i de enkelte vann. Fjellstyrene vil jobbe nærmere med å øke rapporteringen fra fisket på statsallmenningene. Et viktig kunnskapsgrunnlag for fiskeforvaltningen.

Arbeidet med oppfølging av pH-prøver ble heller ikke gjennomført i 2020. Arbeidet med pH-prøver bør imidlertid gjenopptas i 2020 og fjellstyrene bør derfor investere i egnet måleutstyr.

Etter at klekkeriet i Ålen ble besluttet avvirket i 2019 har det ikke blitt satt ut fisk på statsallmenningene i Holtålen. Fjellstyrene vil framover jobbe med å kartlegge hvilket behov det er for utsetting av fisk på statsallmenningene og deretter vurdere hvordan det skal løses. Per i dag er en av det inntrykk at innsatsen på fiskekultivering bør rettes mye mot tynningsfiske i en del vann der tettheten er for stor.

Laksefiske – registreringer – kortsalg.

Salg av felles fiskekort i Gaula nedenfor Eggafossen fortsatte i 2020 med en privat eiendom i tillegg til statsallmenningen. Videre ble det "rene" statsallmenningskortet i nedre deler av Haltdalen solgt.

Statistikken viser at det ble solgt 47 kort (29 i 19) på den øvre strekningen og 146 (126 i 19) på den nedre. Totalt er det altså solgt 193 kort dette året (155 i 19). Prisene på laksekortene ble ikke regulert i 2020. Total inntekt fra laksefiske ble på 161.000,- i 2020.

Sesongen 2020 for laksefiske i Gaula bærer generelt preg av koronarestriksjoner og få utenlandske fiskere i elva. For mange rettighetshavere, deriblant Haltdalen fjellstyre, økte kortsalget noe sammenliknet med foregående år. Forholdene i elva var generelt gode, og det ble tatt bra med laks.

Oppfisket kvantum i 2019 ble 30 fisk på til sammen 158,6 kilo. Dette var en økning fra forrige år da det ble innrapportert 97 (331 i 2018) kilo - 15 (62) laks.

For sjøarens del er imidlertid utviklingen over tid betenkelig og den var da også fortsatt fredet.

Endringene i elva etter storflommen 2011 er fortsatt merkbare og det var forventet at denne flommen medførte stor dødelighet for yngel og smolt slik at virkningene trolig ville bli

merkbar i flere år. Dette synes også å bli bekreftet gjennom prosjektet som NINA startet i hele Gaula i 2013 for å registrere yngel opp til smoltstadiet. Første året viste klare indikasjoner på at det er for lite av disse årsklassene i elva og det kan se ut til at øvre deler har større svikt i 2- og 3- åringer enn det er lengre nede i elva. Dette kan være en følge av storflommen 2011.

Også denne høsten ble det organisert fiske etter stamlaks for TOFA's klekkeri på Lundamo. Arbeidet ble utført av den faste dugnadsgjengen og målet var 5 hanner og 5 hunner. Det var bra med fisk i elva, men en kom ikke helt i mål med tildelt kvote. Fisken ble levert til klekkeriet på Lundamo.

Dugnadsgjengen skal ha ros for sitt arbeid.

Småviltjakt – registreringer – kortsalg – beskatning smårovvilt.

Jaktåret 2020 ble gjennomført etter normale retningslinjer.

Sommeren ble tørr og varm men det var forholdsvis lite smågnagere.

Det var derfor noe usikkerhet om kyllingproduksjonen.

Den tradisjonelle ryperegistreringen ble gjennomført etter samme mønster som tidligere år. Resultatene er samlet i en egen oversikt.

Fjellstyrenes høstregistrering stadfestet at det var en forventet nedgang i kyllingproduksjon. Nedgangen var imidlertid ikke så stor som en fryktet og det ble registrert 5,8 kyllinger pr. 2 voksne (95,2 i 2019). Totalt synes det riktig å si at 2020 var et godt over middels år.

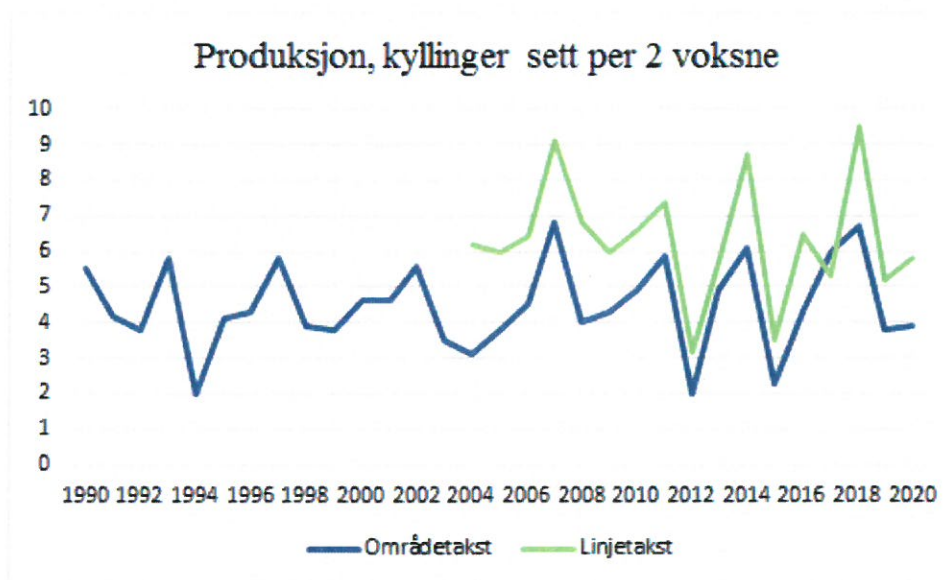

Rypetakseringene er det fremste forvaltningsverktøyet fjellstyrene har knyttet til forvaltningen av småvilt, og i tråd med fastsatte rutiner ble takseringene derfor lagt til grunn for fjellstyrenes detaljvedtak for rypejakten.

I møte for Fjellstyrene i Holtålen SA ble det vedtatt at jakten skulle gjennomføres med redusert antall jegere i de begrensede perioder (opprinnelig grunntildeling), en dagskvote på 3 ryper per jeger per dag samt at jaktida ble satt til 23.12. For jaktåret 2019/2020 var det imidlertid jakttid fram til 29.02.2020. Dette ble altså ikke videreført for sesongen 2020/2021. Småviltkortene er svært attraktive og det er stor konkurranse om kortene.

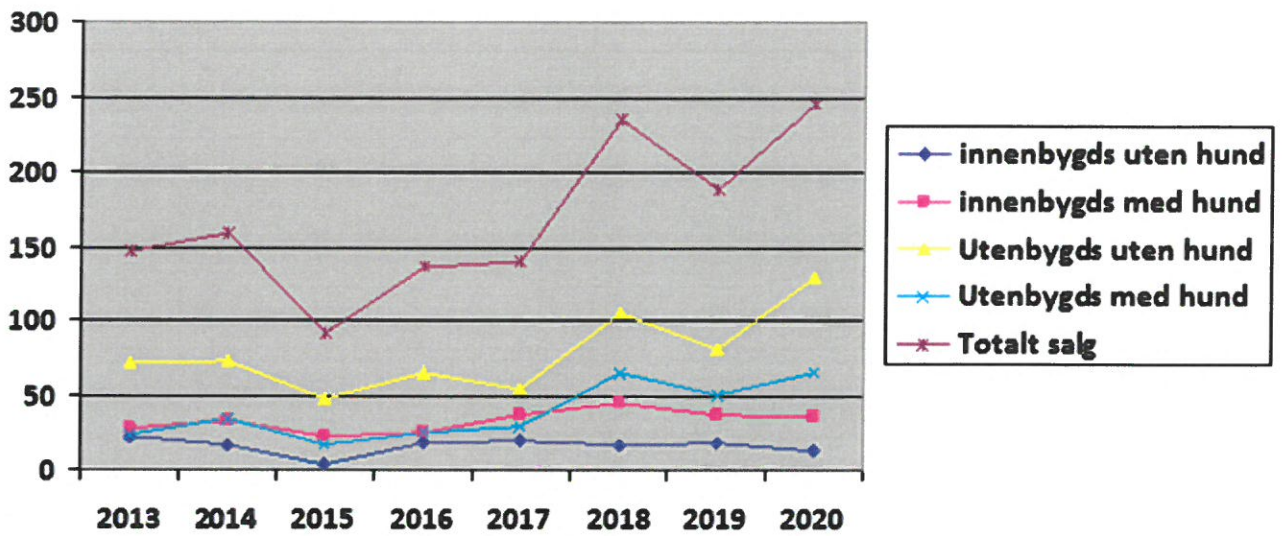

Fordeling solgte jaktkort 2013 – 2020

Kortprisene var uendret i 2020 og det ble fortsatt praktisert lik pris for jakt med og uten hund. Totalt økte inntektene fra småviltjakten i 2020 til kr. 223.100,- (kr. 183.450,- i 2019).

Ordningen blant alle rettighetshavere om felles skuddpremie for smårovvilt ble videreført i 2020.

Ordningen er godkjent av kommunen, og brutto utgift fordeles arealmessig mellom rettighetshaverne. Det understrekes at gjeldende jakttider skal følges. Det er verd å merke seg at antall skutt og fanget smårovvilt varierer mye i perioden 2005 – 2020.

Oversikt over skutt / fanget smårovvilt

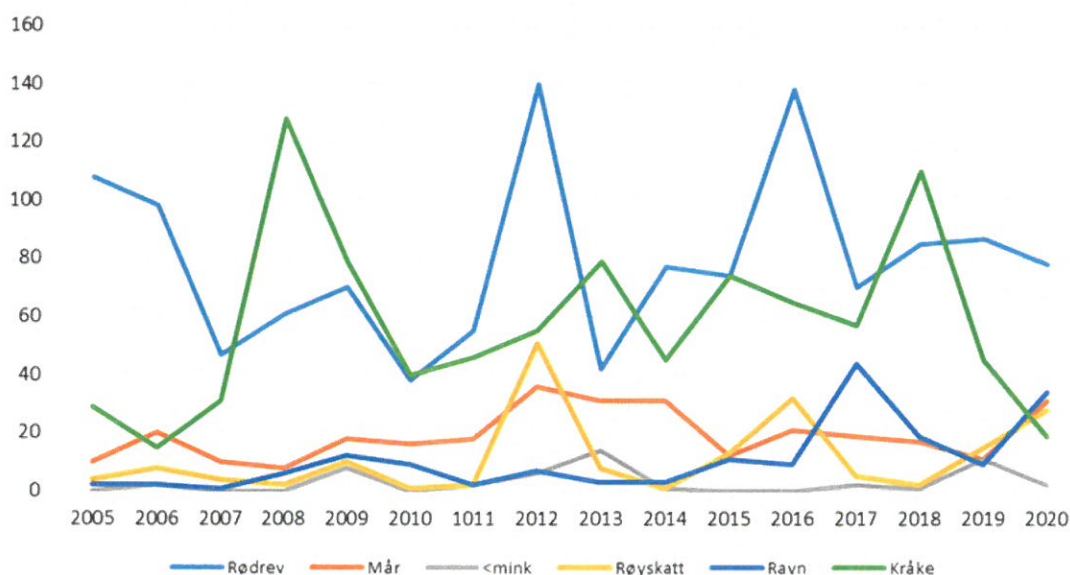

For Haltdalen fjellstyre utgjorde støtten til jakt på smårovvilt kr. 7.981,- i 2020 fra kr. 7.204,- i 2019.

Elg- og hjortejakt

Elgjakten foregikk også i 2020 etter tradisjonelt mønster og det var nå 16. året at fjellstyrene administrerte elgjakten selv. En omlegging som har gått meget bra og det har ikke kommet noen negative signaler til fjellstyrene. 2020 var forøvrig 13. året at alle vald i Holtålen inngikk i et felles hjortevald, noe som medførte at også alle jaktfelt på statsallmenningene i utgangspunktet fikk tildelt en hjort. Dette året ble det ikke solgt jaktkort for elg etter at ordinær elgjakt var avsluttet. Haltdalen Jeger- og fiskeforening organiserte opplæringsjakt for sine medlemmer og andre interesserte på jaktfeltet øst for Lea etter at «ordinær» jakt på dette jaktfeltet ble avsluttet. Til sammen ble det felt 4 elg og 1 hjort under opplæringsjakta. Evaluering av jakta ble gjort under fjellstyremøtet 04.03.2021 der det ble vedtatt å videreføre opplegget med opplæringsjakt, men i litt begrenset omfang sammenlignet med 2020.

2020 var tredje året i bestandsplanperioden. Kvoteene ble i plansammenheng fordelt på kalv, kvige, okse 1,5 år, eldre ku og eldre okse. For felling av 1,5-åringer er det i planen satt krav om lik avskyting av begge kjønn.

Laget Vest for Lea (nytt jaktlag) fikk skutt ordinær kvote pluss en hjort. Totalt ble det skutt 1 eldre okse, 1 ku, 2 kalver og 1 hjortebukk.

Laget Øst for Lea (nytt jaktlag) fikk skutt ett dyr på sin kvote i tillegg til 1 hjort. Det ble skutt 1 eldre okse og 1 hjortehind.

Laget inne i Ledalen felte sine 3 tildelte dyr og 1 hjort. Totalt skutt 1 eldre okse, 2 kalver og 1 hjortebukk.

Jaktlaget i Branden (nytt jaktlag) fikk skutt 1 ungdyr og 1 kalv.

Det ble heller ikke sist vinter gjennomført foring med rundballer i tilknytning til vinterbeiteplassene på Sandåfloan, ved Lokan, i Branna og nord for Evenmoen (+ foring i private områder). Årsaken var at det fra kommunen sin side ikke ble søkt om dispensasjon fra det generelle foringsforbudet.

Villreinjakt.

Villreinjakta i 2020 ble organisert tilsvarende som i 2019. Fra og med 2018 ble alle overgangsavtaler med rettighetshavere på Trøndelags-siden sagt opp av rettighetshaverne på Hedmarks-siden av villreinområdet. I 2020 var det derfor bare på nordsiden av fylkesgrensa at det var muligheter for overgang. Værforholdene varierte som vanlig gjennom jakta, men mulighetene for jakt på nordsida var ved flere anledninger til stede, slik at jegere fra Ålen og Haltdalen hadde mulighet for jakt.

Det ble fortsatt fokusert på CWD selv om det foregående år ikke ble funnet noen tilfeller av denne sykdommen. Prøvetakingen gikk greit og alle prøver fra villreinområdet var negative.

Høstens jaktkvoten for villreinaldet var 350 dyr, noe som var en økning på 50 dyr i forhold til de to foregående årene. Årsaken til at bestanden hadde blitt redusert var at det vinteren 2015 ble en flokk tallet 2 ganger slik at et for stort antall dyr ble lagt til grunn for kvoteberegningene påfølgende år.

Kalvetellingen i juni viste at tilveksten var betydelig redusert fra 60,2 % i 2019 til 50,3 % kalv per simle / ungdyr i 2020.

Fordelingen mellom dyregrupper ble i 2019 endret til 60 % kalv, 15 % simle, 15 % liten bukk og 10 % stor bukk. Denne fordelingen ble videreført i 2020

Ordningen med at bukk med 1 eller 2 takker på ene gevirstanga kunne ha ubegrenset antall på den andre og dermed kunne felles på kortet for liten bukk ble videreført.

Av kvoten til Haltdalen fjellstyre ble det skutt 90 % i 2020 mot 41 % i 2019. Dette historisk høy fellingsprosent for Haltdalen. For villreinområdet totalt ble det skutt 84,0 %, en økning fra 76,3 % i 2019.

Prisene for villreinjakta var uendret i 2020 etter at det i 2017 ble det søkt om dispensasjon fra prisforskriften for å kunne gjennomføre ønsket prisdifferensiering. Dispensasjonen ble innvilget og det er ingen ting som viser at forutsetningene for godkjenningen av prisene ikke er oppfylt.

Generell prisutvikling, samt vektutviklingen for de ulike dyregrupper, vil bli fulgt i framtiden.

Andre arbeidsoppgaver.

Administrasjonen ved fjellstyrekontoret var i 2020 på 2,4 stillinger. 2020 var et arbeidsomt år for Fjellstyrene i Holtålen. Rekrutteringsprosessen av ny medarbeider i forbindelse med tidligere daglig leders avgang ble en omfattende prosess. Skifte av daglig ledelse og ny ansatt i administrasjonen medførte også at rutiner måtte innarbeides på nytt og at de ansatte fikk nye arbeidsoppgaver å sette seg inn i. Dette har tatt mye tid og tidvis medført mye frustrasjon, men i skrivende stund ser det ut for at administrasjonen endelig har satt seg og begynner å få på plass rutiner og arbeidsfordeling. Dette har imidlertid medført at innsalget av tjenestesalget er ett år på etterskudd i forhold til det som var planlagt. Saksmengden er fortsatt stor, spesielt i saker forbundet med seterspørsmål, men vi har tatt fatt på etterslepet og ser at vi nå arbeider effektivt og godt.

Fjellstyrekontoret har gjennom avtale med SNO funksjon som rovviltkontakt i kommunen. 2020 ble et forholdsvis moderat år med lite skadedokumentasjon. Videre har Fjellstyrekontoret solgt tjenester til Felles Fjellrev, og også hatt sekretariatet for Fjellstyresammenslutningen i Sør-Trøndelag - Hedmark.

I 2020 ble det utbetalt beitestøtte direkte til 2 besetninger i tråd med retningslinjene for HV-kontoen (erstatning fra Forsvaret).

Haltdalen fjellstyre har ikke skrevet ut noen gratis jakt- eller fiskekort i løpet av 2020 selv om kommunen har dette som et virkemiddel for å øke innflyttingen til kommunen

Økonomi.

Av mottatt HV-erstatning for 2020, kr. 67.781,-, er kr. 6.778,- (administrasjonsdel) og kr. 13.556 (friluftrelatert erstatning – 20 %) overført til fjellkassen. Videre er kr. 8.760,- utbetalt som beitestøtte til 2 besetninger. Kr. 1.870,- er brukt på forsikring av ferist i Lesetmarka og kr. 10.590,- ble bevilget til støtte til bruk av radiobjeller.

Etableringen av Fjellstyrene i Holtålen SA medfører at inntektene fra jakt og fiske til det enkelte fjellstyre blir ført i fellesskapet. Tilsvarende skjer med driftsutgiftene for fjellstyrekontoret. Haltdalen fjellstyres regnskap gir derfor ikke et fullstendig bilde av driften av Haltdalen fjellstyre slik regnskap avlagt før gjorde.

Totalt gikk Fjellstyrene i Holtålen SA med et underskudd på kr. 348.190,- i 2020 (minus kr. 249.268,76 i 2019), og det ble derfor ikke utbetalt noen provisjon til Haltdalen eller Ålen fjellstyrene fra Fjellstyrene i Holtålen SA i 2020. Hovedårsaken til underskuddet er et vesentlig

redusert salg av tjenester. Underskuddet førte til at det i løpet av året ble behov for en kapitaltilførsel på kr. 400.000,- til Fjellstyrene i Holtålen SA i form av et rentebærende lån fra Ålen fjellstyre. Det vil framover bli arbeidet aktivt med å øke tjenestesalget for å sikre økonomien i driften av Fjellstyrene i Holtålen SA.

Årsberetningen beskriver følgende utvikling for de ulike inntektsposter for fjellstyrene samlet:

- Det ble ikke overført provisjon fra omsetningen til Fjellstyrene i Holtålen SA i 2020.
- Inntektene fra elg- og hjortejakta er på samme nivå som i 2019
- Inntektene fra villreinjakta ble redusert med kr. 7.567,-
- Småviltjakta økte med kr. 114.838,-
- Innlandsfiske ble redusert med kr. 18.524,-
- De øvrige inntektsposter var forholdsvis stabile.
- Tjenestesalg redusert med kr. 273.885,- (redusert med kr. 500.632,- siste 2 år)
- Refusjon via Statskog SF redusert med kr. 796,-.

Haltdalen fjellstyres interne regnskap for 2020 er avsluttet med et regnskapsmessig underskudd på kr. 7.828,- (kr.13.434,- i 2019).

Fjellstyret åpnet ikke for behandling av søknader om tilskudd til tiltak i allmenningene samt for næringsrelaterte tiltak i 2020.

Regnskapet er tatt opp til behandling sammen med årsberetningen og begge er godkjent av fjellstyret.

Regnskapet sendes så til MidtNorge revisjon for revisjon, se vedlagte revisjonsberetning. Ut over denne orientering viser en til vedlagte kopi av fjellstyreregnskapet.

Ålen, juni 2021

Haltdalen fjellstyre

Nr.	Kontonavn	Denne periode			Hittil	
		Regnskap i år	Regnskap i fjor	Budsjett	Regnskap i år	Regnskap i fjor
Salgs- og driftsinntekt						
3100	Salgsinnt. handelsvarer, innenl. avg.fri	0,00			0,00	
3120	Villreinjakt		0,00		0,00	
3130	Elgjakt	38 284,00 cr			38 284,00 cr	
3131	Hjortejakt	300,00 cr	150,00 cr		300,00 cr	150,00 cr
3141	Laksefiske	8 000,00 cr	14 900,50 cr		8 000,00 cr	14 900,50 cr
3160	Festeavgifter	29 688,50 cr	29 245,00 cr		29 688,50 cr	29 245,00 cr
3200	Salg av kart	50,00 cr			50,00 cr	
3900	Andre inntekter	35 084,00 cr	20 334,00 cr		35 084,00 cr	20 334,00 cr
3905	Tilskudd bu Kløftvollen	4 175,00 cr	12 712,50 cr		4 175,00 cr	12 712,50 cr
	Salgs- og driftsinntekt	115 581,50 cr	77 342,00 cr	0	115 581,50 cr	77 342,00 cr
Varekostnad.						
4013	Fiskekultur, yngel og fisk		2 250,00			2 250,00
4015	Viltpleie	8 531,25			8 531,25	
4016	Skuddpengeordningen	7 981,00	7 204,00		7 981,00	7 204,00
	Varekostnad.	16 512,25	9 454,00	0	16 512,25	9 454,00
Lønnskostnad						
5330	Lønn til styre	17 740,00	13 600,00		17 740,00	13 600,00
5400	Arbeidsgiveravgift		870,00			870,00
5890	Annen refusjon		4 350,00 cr			4 350,00 cr
	Lønnskostnad	17 740,00	10 120,00	0	17 740,00	10 120,00
Driftskostn. og av- og nedskrivninger						
6320	Renovasjon, vann, avløp o l	3 576,00	3 579,00		3 576,00	3 579,00
6570	Arbeidsklær og arbeidsutstyr	2 669,00			2 669,00	
6604	Vedlikehold bu nordre		13 540,50			13 540,50
6701	Revisjonshonorar	5 938,00	5 312,50		5 938,00	5 312,50
6705	Regnskapshonorar	5 440,00	7 652,00		5 440,00	7 652,00
6860	Møte, kurs, oppdatering o l	14 115,00			14 115,00	
6940	Porto	71,00			71,00	
	Driftskostn. og av- og nedskrivninger	31 809,00	30 084,00	0	31 809,00	30 084,00
Annen driftskostnad						
7100	Bilgodtgjørelse, oppgavepliktig	2 975,92	6 750,00		2 975,92	6 750,00
7210	Provisjon/årsab.m. Inatur	2 058,13			2 058,13	
7321	Opplysningsm. og reklame		2 295,00			2 295,00
7400	Kontingenter	41 710,00	46 146,00		41 710,00	46 146,00
7500	Forsikringspremie	9 660,00	9 184,00		9 660,00	9 184,00
7700	Diverse utgifter	618,12	190,63		618,12	190,63
7710	Møteutgifter		1 200,00			1 200,00
7770	Bank- og kortgebyr	116,78	36,00		116,78	36,00
7791	Bevilgninger fra fjellkassa	4 000,00			4 000,00	
7798	Egen bruk tidligere avsetning		14 505,00 cr			14 505,00 cr
7799	Tilb.ført tidligere avsetning		5 000,00 cr			5 000,00 cr
	Annen driftskostnad	61 138,95	46 296,63	0	61 138,95	46 296,63
	Driftskostnader	127 200,20	95 954,63	0	127 200,20	95 954,63

Resultatregnskap

Regnskapsår 2020

for

Periode -

Haldalen Fjellstyre

Side: 2

Nr.	Kontonavn	Denne periode			Hittil		
		Regnskap i år	Regnskap i fjor	Budsjett	Regnskap i år	Regnskap i fjor	Budsjett
8051	Renteinntekt bankinnskudd	3 567,87 cr	4 953,67 cr		3 567,87 cr	4 953,67 cr	
8070	Annen finansinntekt	222,00 cr	224,00 cr		222,00 cr	224,00 cr	
		0,00	0,00	0	0,00	0,00	0
8401	Erstatning HV	67 781,00 cr	67 781,00 cr		67 781,00 cr	67 781,00 cr	
8402	Renter HV-erstatning	2 603,02 cr	3 926,55 cr		2 603,02 cr	3 926,55 cr	
8500	Brukt HV-erstatning	30 972,00	140 012,00		30 972,00	140 012,00	
8501	Overf. til fond HV-erstatning	39 412,02	68 304,45 cr		39 412,02	68 304,45 cr	
	Årsresultat	7 828,83	13 434,96	0	7 828,83	13 434,96	0
8800	Årsresultat	7 828,83 cr	13 434,96 cr		7 828,83 cr	13 434,96 cr	

Balanse

for
Haldalen Fjellstyre

Nr.	Kontonavn	Denne periode		Budsjett	Hittil		Budsjett
		Regnskap i år	Regnskap i fjor		Regnskap i år	Regnskap i fjor	
EIENDELER							
1350	Fjellstyrene i Holtålen SA	100 000,00	100 000,00		100 000,00	100 000,00	
	Anleggsmidler	100 000,00	100 000,00	0	100 000,00	100 000,00	0
1500	Kundefordringer	0,00	0,00		0,00	0,00	
1575	Fjellstyrene i Holtålen SA	194 912,27	135 854,99		194 912,27	135 854,99	
1901	Vipps	0,00	0,00		0,00	0,00	
1920	Hald. Spb. 20.00537	189 386,99	253 669,65		189 386,99	253 669,65	
1921	Hald. Spb. 51.04473	236 016,63	196 604,61		236 016,63	196 604,61	
1922	Hald. Spb. 49.00713	153 425,35	151 853,91		153 425,35	151 853,91	
1923	Hald. Spb. 15.58216	88,43	88,40		88,43	88,40	
	Omløpsmidler	773 829,67	738 071,56	0	773 829,67	738 071,56	0
	Eiendeler	873 829,67	838 071,56	0	873 829,67	838 071,56	0
EGENKAPITAL OG GJELD							
2050	Egenkapital Fjellstyre	605 897,17 cr	613 726,00 cr		605 897,17 cr	613 726,00 cr	
2051	Egenkapital HV-erstatning	236 016,63 cr	196 604,61 cr		236 016,63 cr	196 604,61 cr	
2052	Bevilgning HV-erstatning	12 000,00	12 000,00		12 000,00	12 000,00	
2054	Ledalsbua	0,00	71 726,15		0,00	71 726,15	
2055	Ledalsbua	0,00	71 726,15 cr		0,00	71 726,15 cr	
2056	Skjellåbua	0,00	145 019,23		0,00	145 019,23	
2057	Skjellåbua	0,00	145 019,23 cr		0,00	145 019,23 cr	
2058	Nordre	0,00	101 339,70		0,00	101 339,70	
2059	Nordre	0,00	101 339,70 cr		0,00	101 339,70 cr	
2060	Kløftvollen	0,00	10 000,00		0,00	10 000,00	
2061	Kløftvollen	0,00	10 000,00 cr		0,00	10 000,00 cr	
2062	Ledalskoia	0,00	10 000,00		0,00	10 000,00	
2063	Ledalskoia	0,00	10 000,00 cr		0,00	10 000,00 cr	
	Opptjent egenkapital	829 913,80 cr	798 330,61 cr	0	829 913,80 cr	798 330,61 cr	0
	Sum udisponert resultat	0,00	0,00	0	0,00	0,00	0
	Total egenkapital	829 913,80 cr	798 330,61 cr	0	829 913,80 cr	798 330,61 cr	0
2400	Leverandørgjeld	0,00	500,00 cr		0,00	500,00 cr	
2600	Forskuddstrekk	0,00	6 171,00 cr		0,00	6 171,00 cr	
2770	Skyldig/betalt arbeidsgiveravgift	0,00	870,00 cr		0,00	870,00 cr	
2916	Mellomregning Ålen Fjellstyre	2 704,95 cr	2 704,95 cr		2 704,95 cr	2 704,95 cr	
2931	Påløpt lønn	20 715,92 cr	9 000,00 cr		20 715,92 cr	9 000,00 cr	
2990	Avsetn. Hytter	6 495,00 cr	6 495,00 cr		6 495,00 cr	6 495,00 cr	
2992	Avsetn. Gjeterbu Renåtjønna	12 000,00 cr	12 000,00 cr		12 000,00 cr	12 000,00 cr	
2993	Avsetn. Hultdalsvollvegen		0,00			0,00	
2995	Avsetn. allmenntilgjengelig tiltak	2 000,00 cr	2 000,00 cr		2 000,00 cr	2 000,00 cr	
	Kortsiktig gjeld	43 915,87 cr	39 740,95 cr	0	43 915,87 cr	39 740,95 cr	0
	Total gjeld	43 915,87 cr	39 740,95 cr	0	43 915,87 cr	39 740,95 cr	0

Dato fra-til: 01.01.2020 - 31.12.2020

Regnskapsår: 2020

Periode: -

Balanse

for

Haltdalen Fjellstyre

Side: 2

Nr.	Kontonavn	Denne periode			Hittil		
		Regnskap i år	Regnskap i fjor	Budsjett	Regnskap i år	Regnskap i fjor	Budsjett
	Egenkapital og gjeld	873 829,67 cr	838 071,56 cr	0	873 829,67 cr	838 071,56 cr	0



HALTDALEN FJELLSTYRE

M Ø T E B O K

Sak nr. 9/2021 behandlet i fjellstyremøte den **23.06.21**

Arkiv: 18.0.

Saksbehandler: Petter Almås

Følgende medlemmer deltok:

Vidar Aune, Olav Tronsaune, Bente Volden, Mari Bollingmo og Arne Inge Sesseng Nordfjell

Forfall:

Vedlagte dokumenter:

- ~~1.3~~ Søknad om seterhus og utedo i Ledalen fra Terje Rognes, datert 03.03.2021
- ~~2.4~~ Byggetegninger (Vedlegg 2.1 – 2.5), datert 09.06.2021
- ~~3.5~~ Uttalelse om byggesak fra Statskog SF, datert 09.06.2021

HALTDALEN SØNDRE STATSALLMENNING - SØKNAD OM OPPSETTING AV NYTT SETERHUS OG UTEDO I LEDALEN – TERJE ROGNES

Bakgrunn for saken

Haltdalen fjellstyre har 03.03.2021 mottatt søknad fra Terje Rognes om oppføring av nytt seterhus og utedo på Fremmervollen i Ledalen. Begrunnelsen for det omsøkte tiltaket er at dagens seterhus, med en størrelse på 15 m², er lite brukervennlig. Seterhuset det søkes om å bygge skal ha et areal på 35 m². Det nye huset skal bygges i samme stil som det gamle, og ha en takvinkel på 25 grader og rafhøyde tilpasset det gamle bygget. Det er ønskelig at det eksisterende seterhuset kan beholdes og benyttes som uthus. Nytt hus bygges på ny tomt, i henhold til vedlagte kart.

Vurdering

Vurdering av saken i forhold til vernebestemmelser:

Fremmervollan ligger innenfor Ledalen landskapsvernområde, og tiltak i området reguleres med det etter forskrift om Ledalen landskapsvernområde.

Basert på vernebestemmelsene gitt i forskrift om Ledalen landskapsvernområde er det åpnet for at forvaltningsmyndigheten etter søknad kan gi eventuelle unntak, deriblant oppføring av nødvendige bygninger for seterbruk.

Forvaltningsmyndigheten for Ledalen landskapsvernområde er nasjonalparkstyret for Forollhogna nasjonalpark. Vedtaket fra Haltdalen fjellstyre vil bli sendt nasjonalparkstyret for videre behandling.

Vurdering av saken i forhold til fjellov og seterforskrift:

Ved behandling av saken må en blant annet ta stilling til bruken av setra. Rognes driver med sau og bruker setervollen aktivt i forbindelse med slipp og sanking av sau i området. Setra vil dermed etter §9 i Seterforskriften og §22 i Fjelloven ha status «i bruk».

Søknaden skal dermed behandles etter §10 i Seterforskriften: ***Om søknad om å setje opp, utvide og endre hus***

Etter søknad som fjellstyret avgjer, kan seterbrukaren setje opp, utvide og endre hus for ei rasjonell utnytting av utvist seter. Fjellstyret skal ta stilling til kva slags og kor mange hus som trengst, deira storleik og standard eller anna, og kan setje vilkår for oppføring, utviding og endring av hus. Fjellstyret skal leggje saka fram for Statskog SF til fråsegn før fjellstyret gjer vedtak etter dette leddet.

Rognes begrunner sin søknad om oppføring av ny og større seterstue med at det vil gjøre setra mer brukervennlig etter dagens behov. I og med at seterstua brukes aktivt i forbindelse med tilsyn og sanking av sau, har søker dokumentert et behov for seterstua, og det er forståelig at en ut ifra dagens standard ønsker ei større seterstue.

I rundskriv til Seterforskriften er det gitt at det vil være et vilkår at både nybygg og restaurering av eksisterende bygg følger lokale setertradisjoner bygningsmessig og tilpasses kulturlandskapets egenart.

Haltdalen fjellstyre har 09. juni mottatt målsatte tegninger av det nye seterhuset. Dette planlegges bygd sør for den eksisterende seterstua. Utformingen av seterstua virker å være i henhold til tradisjonell seterbebyggelse, og slik ivareta kulturlandskapets egenart.

I tillegg til det nye seterhuset søkes det om å sette opp ny utedo. Denne skal bygges nord for den eksisterende seterstua. Eksisterende seterstue skal bevares og benyttes som uthus.

Innstilling

1. Haltdalen fjellstyre viser til søknad fra Terje Rognes om oppføring av nytt seterhus og utedo på Fremmervollen i Ledalen.
2. Haltdalen fjellstyre fastslår at setervollen til Terje Rognes på Fremmervollen har status i drift.
3. Haltdalen fjellstyre godkjenner søknad om bygging av nytt seterhus og utedo under følgende kriterier:
 - a. Seterstua skal bygges i henhold til vedlagte byggetegninger med grunnflate på 35 m² med utbygg for inngangsparti.
 - b. Takvinkel skal være 25 grader
 - c. Bygget skal følge lokale setertradisjoner og tilpasses kulturlandskapets egenart.
4. Det gjøres oppmerksom på at det må innhentes tillatelse etter Plan- og bygningsloven fra Holtålen kommune.
5. Saken videresendes til nasjonalparkstyret for Forollhogna nasjonalpark for videre behandling.

Behandling

Vedtak

03.03.21

Haltdalen Fjellstyre

SØKNAD OM SETERHUS OG UTEDO LEDALEN

Søker om å få sette opp seterhus og utedo på Fremmervollen i Ledalen.

Driver aktivt sauebruk og har sauer som beiter i Ledalen og setra blir brukt under tilsyn og sanking av sau.

Dagens seterhus er under 15 kvadratmeter bruksareal og har kun 1 rom.

For å unngå å ødelegge den gamle seterstuen med tilbygg – ønsker å beholde det gamle som det er og brukes som uthus- ønsker jeg å bygge en ny seterstue på 30-35 kvadratmeter slik at det kan bli mer brukervennlig etter dagens behov.

Nytt bygg vil bli bygd i samme stil som gammel seterhus. Takvinkel på ca 25grader og rafthøyde tilpasset gammelt bygg.

Med hilsen

Terje Rognes

Vedlegg 1

Fasade mot Nord

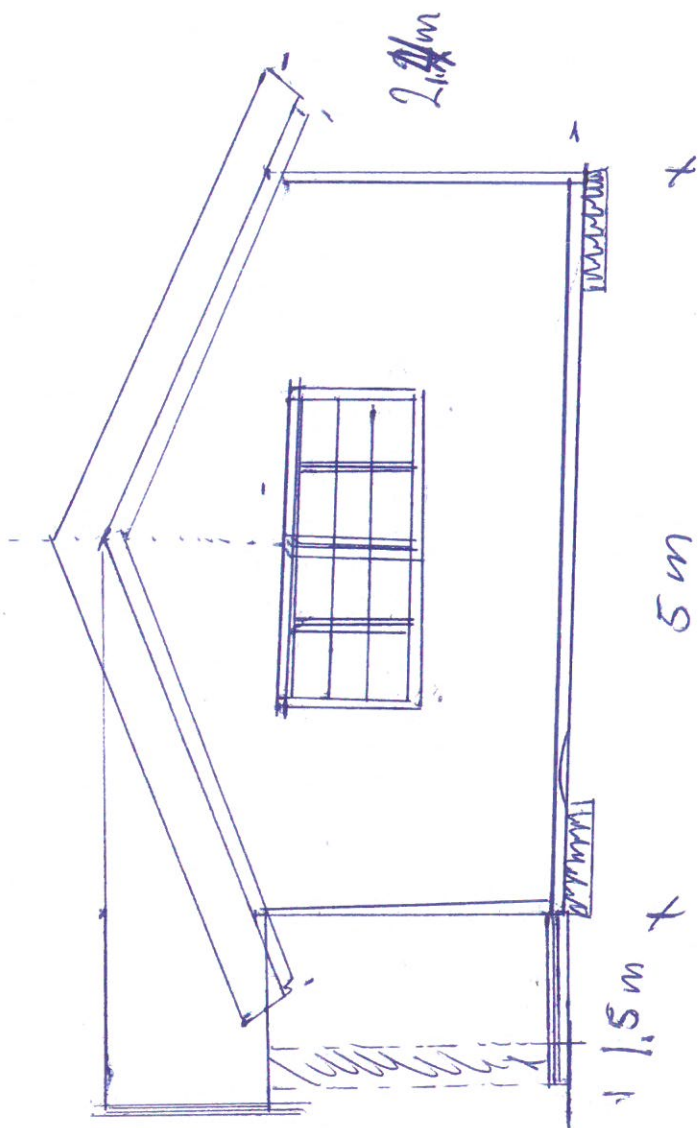

Fasade mot Sdr

Tegning, Seferhus Ledalon

terje Rognes

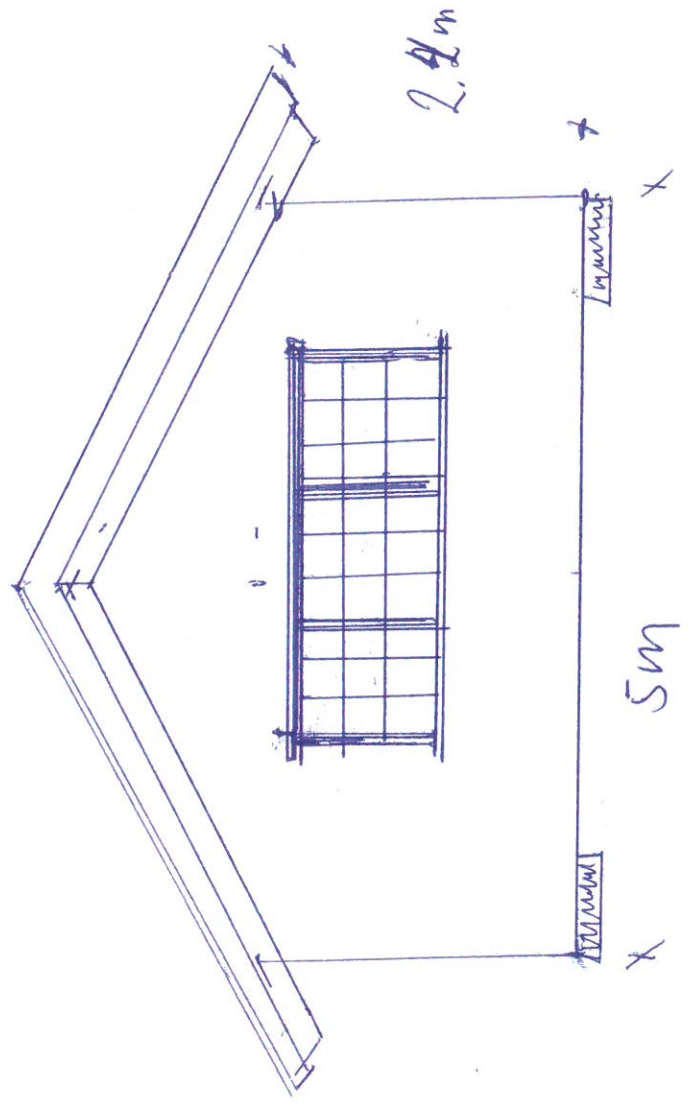

Fasade mot øst

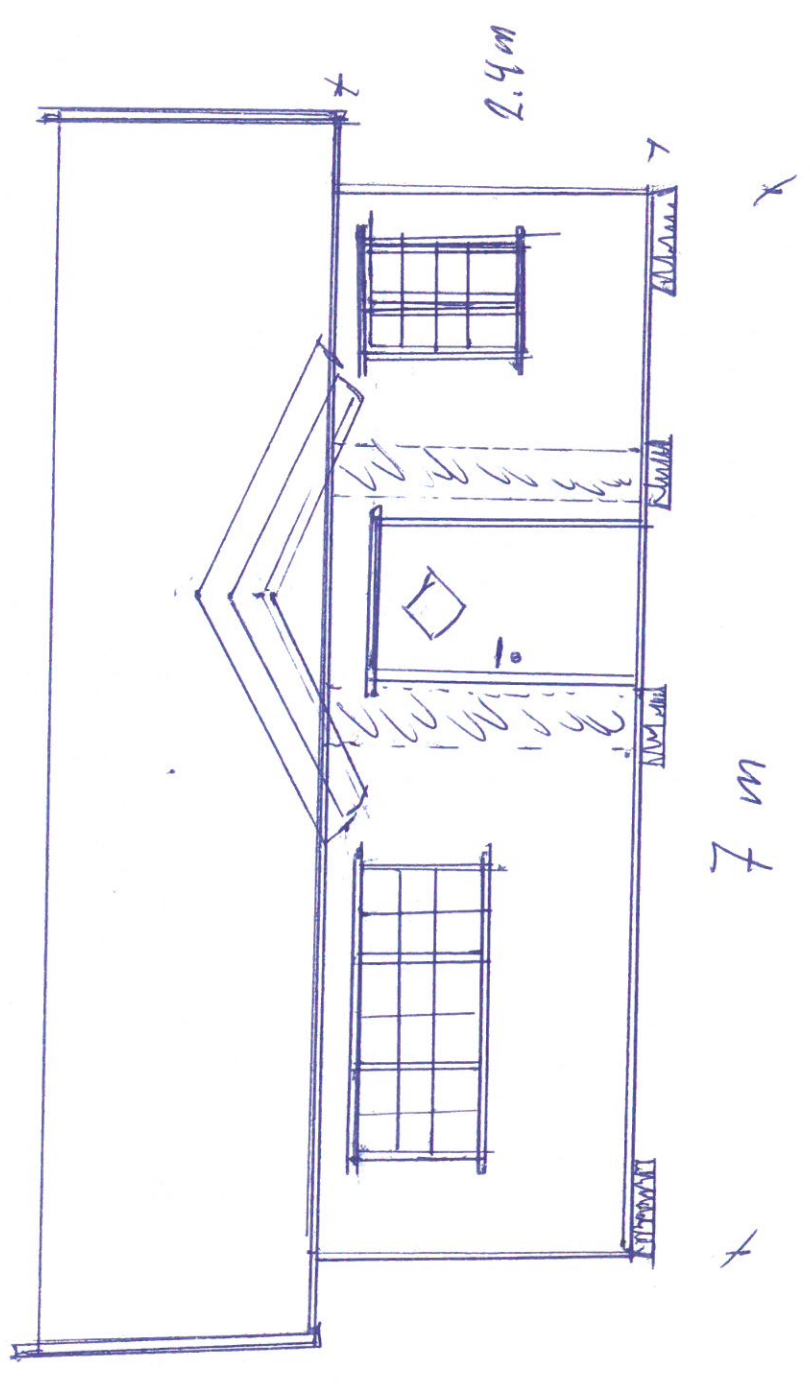

Fasade mot vest

VEDLEGG 2.4

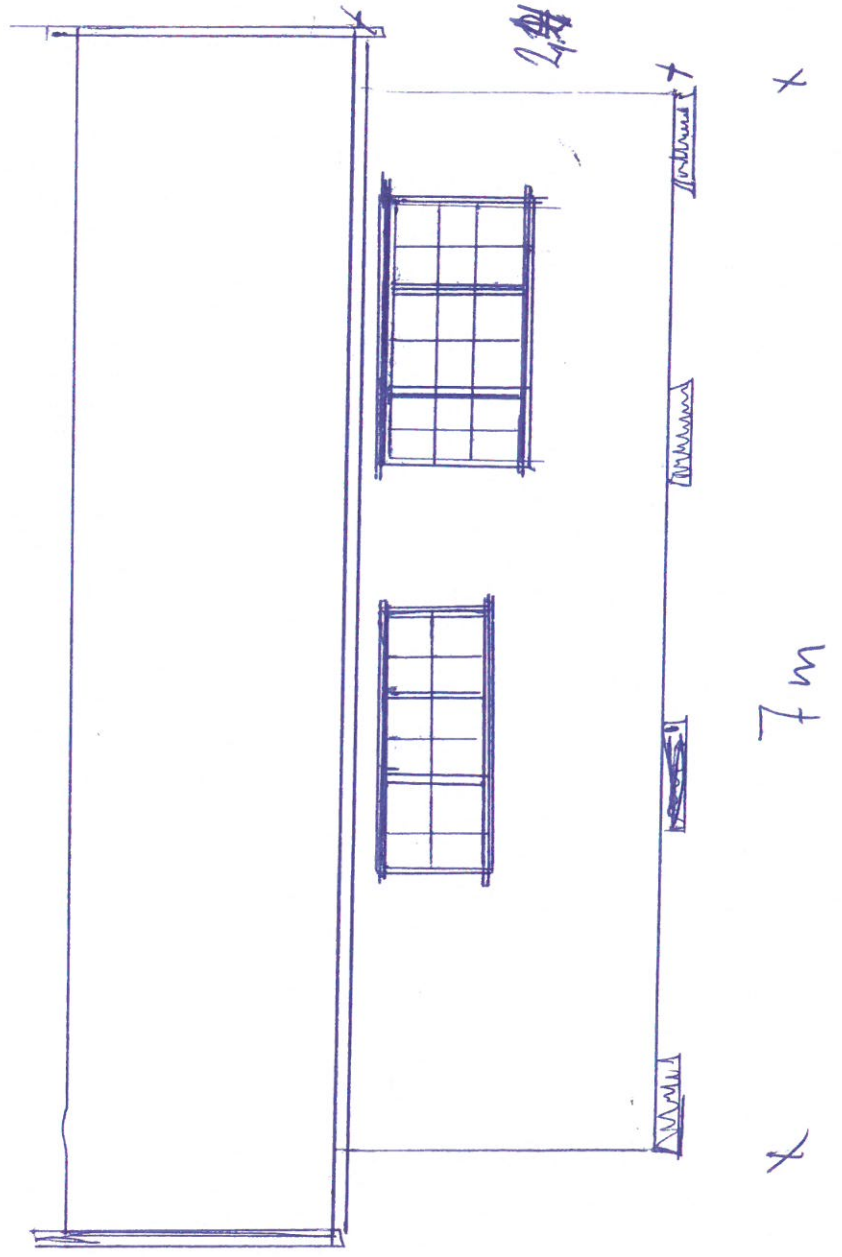

Teaching Do/Vedbod
 Ledalen
 Tenje Rognes

VINT

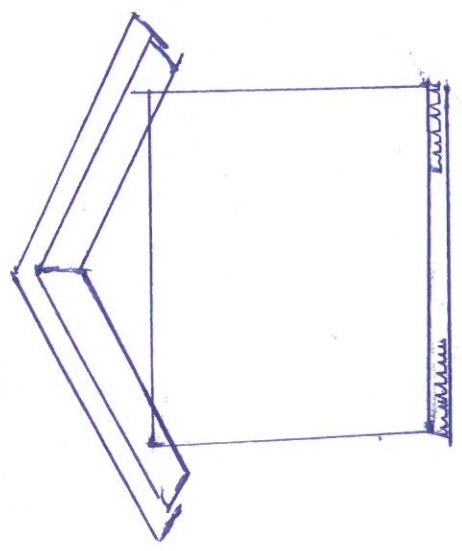

VEDLEGG 2.5

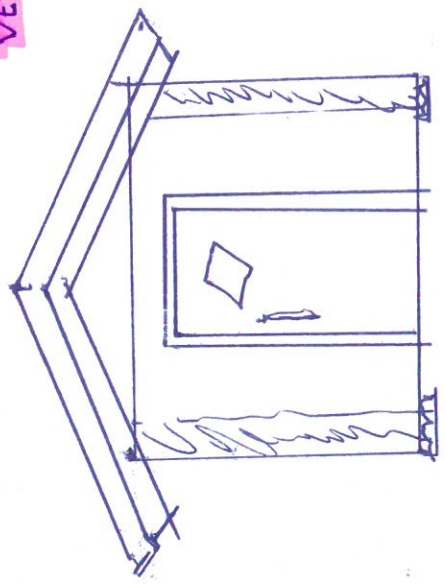

mot Nord

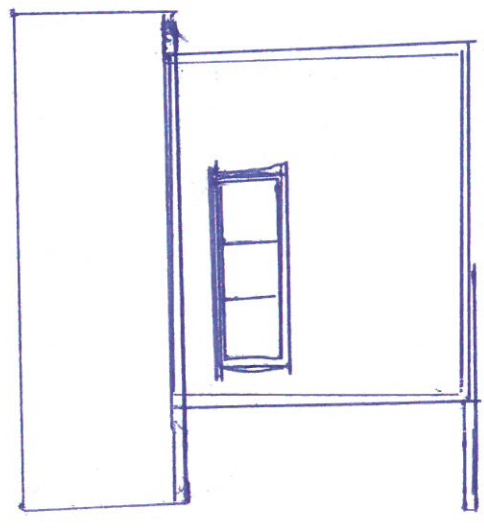

mot Sør

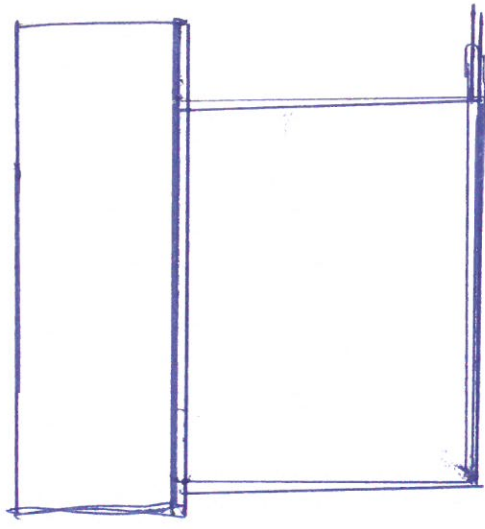

Haltdalen fjellstyre
7380 ÅLEN

Vår ref.
21/4617- 2

Deres ref.

Vår dato
09.06.2021

Vår saksbehandler
Geir Wagnild
907 30 776, gwa@statskog.no

Haltdalen s. statsallmenning - vedr. setersak Terje Rognes.

Viser til Deres e-post av 08.06.21, vedlagt søknad fra Terje Rognes om tillatelse til å sette opp ny seterbu og utedo på Gårevollen, reg. nr. 5026/304/1/9004.

Den gamle seterbu på ca 15 m2 ønsker han å omdisponere til uthus.

Nevnte seter er i bruk, Terje Rognes benytter setra bla i forbindelse med tilsyn av sau som han slipper på beite i Ledalen.

Dette innebærer en behandling av søknaden etter bestemmelsene i seterforskriftens § 10.

Statskog ser at seterbrukeren har et landbruksmessig behov for å få satt opp ny seterbu og utedo på Gårevollen, og størrelsen på seterbu synes å være tilpasset behovet.

Statskog har av den grunn ingen merknader til de omsøkte tiltakene på Gårevollen, regnr. 5026/204/1/9004 slik det framkommer av søknaden fra Terje Rognes datert 03.03.2021.

Med hilsen

Geir Wagnild
eiendomskonsulent

Dette dokumentet er elektronisk signert

Vedlegg: 0

Kopi til:
Terje Rognes

7383

HALTDALEN



HALTDALEN FJELLSTYRE

M Ø T E B O K

Sak nr. 10/2021 behandlet i fjellstyremøte den 23.06.21

Arkiv: 12.0.

Saksbehandler: Petter Almås

Følgende medlemmer deltok:

Vidar Aune, Olav Tronsaune, Bente Volden, Mari Bollingmo og Arne Inge Sesseng Nordfjell

Forfall:

HALTDALEN SØNDRE STATSALLMENNING – SØKNAD OM TILLATELSE TIL Å LEGGE UT ÅTE OG BEDRIVE JAKT PÅ SMÅROVVILT OG JERV VED HØLVOLLEN I LEDALEN – RUNE BREMSETH OG FRODE MOEN

Dokumenter i saken:

1. Søknad om utlegging av åte ved Hølvollen i Ledalen, datert 10.06.2021

Bakgrunn for saken

Haltdalen fjellstyre har 10.06.2021 mottatt søknad fra Rune Bremseth og Frode Moen om tillatelse til å legge ut åte ved Hølvollen i Ledalen vinteren 2021/2022, vinteren 2022/2023 og vinteren 2023/2024.

Vurdering

Haltdalen fjellstyre behandlet tilsvarende sak fra samme søknad i møte 09.09.2020. Følgende vedtak ble fattet:

1. Haltdalen fjellstyre gir tillatelse til plassering av åte ved Hølvollen vinteren 2020/21.
2. Det forutsettes at åteplassen benyttes aktivt av jegeren slik at den ikke blir fungerende som en foringsplass for blant annet rødrev, kråkefugl og jerv.
3. Åtet må fjernes når jakta avsluttes, senest 15.04.21.
4. Haltdalen fjellstyre ber om en oversikt over skutt vilt ved åteplassen samt observasjoner av smårovvilt gjennom vinteren.
5. Haltdalen fjellstyre presiserer at eventuell tillatelse til bruk av snøscooter må avklares med Holtålen kommune.
6. Haltdalen fjellstyre påpeker at den åpne fjellstyrebuå ikke kan reserveres i forbindelse

med åtejakt.

Søknaden som nå ligger til fjellstyrets behandling er identisk med søknaden behandlet i fjellstyret 09.09.2020.

I søknaden er det beskrevet at søkerne er kjent med at bestandene av rødrev nær bebyggelse de siste årene har blitt redusert, ifølge søkerne som en konsekvens av uttak ved jakt. En av søkerne har et leieforhold på Hølvollen i Ledalen og har i forbindelse med det observert en del spor etter rødrev i området.

De er også kjent med at det ferdes jerv i området, og ønsker å bedrive lisensjakt dersom det åpnes opp for det.

Søkerne ønsker å benytte snøscooter i forbindelse med åtejakta, og har til fjellstyrekontoret opplyst at de er klar over hvilke tillatelser som må innhentes fra andre myndigheter for slik kjøring.

Søkerne er aktive småroviltjegere, og for jaktseasonen 2020/2021 leverte de til sammen inn 50 smårovilt (rev, mår, røyskatt, kråke, ravn) til fjellstyrekontoret. Fra åtejakta i Ledalen opplyses det om 0 fangst vinteren 2020/2021.

Jaktbare arter og jakttider reguleres gjennom Lov om jakt og fangst av vilt (Viltloven). Rødrev, mår, røyskatt, kråke og ravn er blant artene som reguleres etter dette lovverket med fastsatte jakttider. For store rovdyr som jerv stilles det strengere krav og arten kan normalt bare beskattes gjennom lisensjakt. Om det åpnes for dette er slik jakt helt legal i det området der det er åpnet for det.

Utlegging av åte i forbindelse med jakt, fangst, felling, fotografering, observasjon eller andre formål er regulert gjennom forskrift om utlegging av åte og foring av vilt. Utlegging krever grunneiers tillatelse, som i dette tilfellet vil være fjellstyret på vegne av Statskog, da fjellstyrene administrerer jakt og fiske på statsallmenning.

Tillatelse til bruk av snøscooter tilligger ikke fjellstyret å avgjøre. Slik tillatelse må innhentes fra kommunen.

Knyttet til åtejakt er det riktig å påpeke at en erfaringsmessig vil ha størst forekomst av de nevnte viltartene i lavereliggende områder nær menneskeskapt mattilgang. Det betyr imidlertid ikke at de ikke oppholder seg også i mer høyereliggende områder. Saksbehandler er av den oppfatning av at uttak av smårovilt i høyereliggende områder kan ha en positiv effekt på øvrig vilt i forhold til mindre predasjon. En synes derfor det foreligger forvaltningsmessige grunner til å innstille på å gi tillatelse til at søkerne får legge ut åte for jakt. En ser ingen grunn til at tillatelsen ikke kan gis for 3 år som det er søkt om, dersom forutsetningene i innstillingen følges.

Innstilling

1. Haltdalen fjellstyre viser til søknad fra Rune Bremseth og Frode Moen om tillatelse til å legge ut åte for jakt på jerv og smårovilt i Ledalen.
2. Haltdalen fjellstyre gir tillatelse til plassering av åte ved Hølvollen vinteren 2021/2022, 2022/2023 og 2023/2024 under følgende forutsetninger:
 - a. Åtet skal fjernes når jakta avsluttes, senest 15.04 hvert år
 - b. Rapport om skutt vilt samt observasjoner av smårovilt gjennom vinteren skal rapporteres til Haltdalen fjellstyre etter hver sesong (senest 15.04).
 - c. Åtejakt på jerv forutsetter at det er gitt lisens til slik jakt samt at jegerne er

registrerte lisensjegere. Jegerne er selv ansvarlige for å følge opp kvote for jerv gjennom sesongen.

3. Eventuell tillatelse til bruk av snøscooter må søkes gjennom Holtålen kommune.

Behandling

Vedtak



Til Haltdalen Fjellstyre

7383 Haltdalen

Rune Bremseth og Frode Moen søker herved om tillatelse til å legge ut åte ved fjellstyrebuen i Ledalen vinteren 2021/22

Begrunnelsen for at vi søker på nytt i år, er at bestanden av rødvov nær bebyggelse er blitt godt redusert de siste årene med bakgrunn i bra uttak. Noe vi mener er en av årsakene til økning i rype og storfuglbestanden. Rune leier Hølvollen i Ledalen, og observerer fortsatt mye revespor der.

Vinteren: 2020/21 var det også lisensjakt på jerv i området vest for Gaula, med negativt resultat. Det er observert jervespor i nevnte området jevnlig. Mest trolig vil det også vinteren 2021/22 bli gitt lisens på jerv i samme området.

Vi ønsker derfor å kunne drive åtejakt på både jerv, rev, kråke og korp i Ledalen vinteren 2021/22

For å tilrettelegge for dette ønsker vi å benytte snøskuter for utlegging av åte og transport til Ledalen.

Vi håper på et positivt svar fra fjellstyret, og at de ser viktigheten av dette arbeide for å bevare og øke bestanden av småvilt, som også er en viktig inntektskilde for fjellstyret. Samt redusere tap av husdyr for spesielt sauebøndene.

Med vennlig hilsen

Rune Bremseth og Frode Moen

Rune Bremseth
7383 Haltdalen
Tlf 90788879.

Sender kopi att Ålen Fjellstyre å.

VI ØNSKER I ÅR OG Å SØKE FOR 3 ÅR SÅNN AT VI SLIPPER DETTE ADMINISTRATIVE HVERT ÅR. HVIS DET DA IKKE BLIR LISENSJAKT I ALLE DISSE ÅRENE SÅ VIL DET IKKE BLI UTØVD JAKT.

ÅLEN 10/6-21 Frode Moen.